

GASZTRO METÁL

Alapítva 1951

Érvényes: 2022. nov. 16-tól



Termékkatalógus

BUSINESS
Superbrands^{7x}

'16 '17 '18 '19 '20 '21 '22

Tanúsítványaink







Tartalomjegyzék

Blokkba építhető főzőüstök	4
Önállóan telepíthető főzőüstök	10
Billenőserpenyők	15
Főzősámolyok	17
Előkészítő gépek	19
Statikus sütők	22
Tűzhelyek	24
Semleges elemek	26
Rozsdamentes bútorok	28
Padlóösszefolyók, taposórács	38
Elszívóernyők	43

BLOKBA ÉPÍTHETŐ FŐZŐÜSTÖK

GÁZÜZEMŰ FŐZŐÜSTÖK, HAGYOMÁNYOS KEZELŐFELÜLETTEL

A 700-as és 900-as főzősorba is építhető üstjeink teljes mértékben rozsdamentesek, az alapváztól a külső burkolatig. Nagy előnyt jelent továbbá, hogy B11-re is tanúsítva vannak, így kéménybe is köthetőek. Az indirekt fűtés által garantált a leégésmentes használat, míg a kettős biztonsági rendszer és a professzionális gázrendszer a veszélytelen, hosszú távú működést biztosítja. Mindezek mellett 5 fokozatú fűtéskapcsoló panellel és ionizációs gyújtással rendelkeznek. Más üstöktől eltérően kevesebb földgázfogyasztás mellett is nagy teljesítményre és gyors felfűtésre képesek.

Kód	Leírás	Kapacitás	Teljesítmény	Feszültség	Termék kép	NETTÓ LISTAÁR (FT)
GLR-782	<u>Gázüzemű főzőüst</u> Fűtés: indirekt Gyújtás: piezo Vízfeltöltés: kézi Súly: 93 kg Méret: 800x700x900 mm	80 liter	12.5 kW	-		1 300 000
GLR-102	<u>Gázüzemű főzőüst</u> Fűtés: indirekt Gyújtás: ionizációs Vízfeltöltés: automata Súly: 128 kg Méret: 900x900x900 mm	100 liter	14.5 kW	~1 N x 230 V, 50 Hz		1 500 000
GLR-152	<u>Gázüzemű főzőüst</u> Fűtés: indirekt Gyújtás: ionizációs Vízfeltöltés: automata Súly: 139 kg Méret: 900x900x900 mm	150 liter	19 kW	~1 N x 230 V, 50 Hz		1 550 000
GLF-202	<u>Gázüzemű főzőüst</u> Fűtés: indirekt Gyújtás: ionizációs Vízfeltöltés: automata Súly: 209 kg Méret: 1350x900x900 mm	200 liter	25 kW	~1 N x 230 V, 50 Hz		1 950 000
GLF-302	<u>Gázüzemű főzőüst</u> Fűtés: indirekt Gyújtás: ionizációs Vízfeltöltés: automata Súly: 220 kg Méret: 1350x900x900 mm	300 liter	32 kW	~1 N x 230 V, 50 Hz		2 000 000

Egyedi igény szerint, kivehető keverőszerkezettel is rendelhetőek a következő üstök:

**GLR-102; GLR-105;
GLR-152; GLR-155**

**ELR-101; ELR-105;
ELR-151; ELR-155**

NLR-101; NLR-151







BLOKBA ÉPÍTHETŐ FŐZŐÜSTÖK

GÁZÜZEMŰ FŐZŐÜSTÖK, ÉRINTŐKÉPERNYŐVEL

Érintőpaneles főzőüstök a biztonságos és felhasználóbarát kezelhetőségért

Főzési információk kijelzése ` Időzített főzési funkció
 Literenként szabályozható automata csészevízfeltöltés ` Hőmérséklet fokozatmentes szabályozása
 Szerviz menü ` Figyelmeztető funkció az aktuális szerviz periódusonkénti elvégzésére
 Diagnosztikai vizsgálat, akár üzemelés közben ` Működési naplózás
 Hibakódok kijelzése ` Üzemóra számláló

Kód	Leírás	Kapacitás	Teljesítmény	Feszültség	Termék kép	NETTÓ LISTAÁR (FT)
GLR-785	<u>Gázüzemű főzőüst</u> Fűtés: indirekt Gyújtás: ionizációs Vízfeltöltés: automata Súly: 93 kg Méret: 800x700x900 mm	80 liter	12.5 kW	-		1 400 000
GLR-105	<u>Gázüzemű főzőüst</u> Fűtés: indirekt Gyújtás: ionizációs Vízfeltöltés: automata Súly: 128 kg Méret: 900x900x900 mm	100 liter	14.5 kW	~1 N x 230 V, 50 Hz		1 600 000
GLR-155	<u>Gázüzemű főzőüst</u> Fűtés: indirekt Gyújtás: ionizációs Vízfeltöltés: automata Súly: 139 kg Méret: 900x900x900 mm	150 liter	19 kW	~1 N x 230 V, 50 Hz		1 650 000
GLF-205	<u>Gázüzemű főzőüst</u> Fűtés: indirekt Gyújtás: ionizációs Vízfeltöltés: automata Súly: 209 kg Méret: 1350x900x900 mm	200 liter	25 kW	~1 N x 230 V, 50 Hz		2 050 000
GLF-305	<u>Gázüzemű főzőüst</u> Fűtés: indirekt Gyújtás: ionizációs Vízfeltöltés: automata Súly: 220 kg Méret: 1350x900x900 mm	300 liter	32 kW	~1 N x 230 V, 50 Hz		2 100 000

Egyedi igény szerint, kivehető
 keverőszerkezettel is rendelhetőek a
 következő üstök:

GLR-102; GLR-105;
 GLR-152; GLR-155

ELR-101; ELR-105;
 ELR-151; ELR-155

NLR-101; NLR-151







BLOKKBA ÉPÍTHETŐ FŐZŐÜSTÖK

ELEKTROMOS ÜZEMŰ FŐZŐÜSTÖK, HAGYOMÁNYOS KEZELŐFELÜLETTEL

A 700-as és 900-as főzősorba is építhető ételfőző üstjeink teljes mértékben rozsdamentes acélból készülnek. Az indirekt fűtés által garantált a leégésmentes használat, míg a kettős biztonsági rendszer és a beépített vízszint-szabályozó a veszélytelen, hosszú távú működést biztosítja.

A főzéshez szükséges teljesítmény a 700-as sornál 6 fokozatú kapcsolóval, míg a 900-as sornál 3 fokozatúval állítható. Az elektromos fűtésű ételfőző üst zavartalan üzemelését az automatikus működésű légbeszívó és légtelenítő szelep, valamint a nyomáskapcsoló biztosítja.

Kód	Leírás	Kapacitás	Teljesítmény	Feszültség	Termék kép	NETTÓ LISTAÁR (FT)
ELR-782	<u>Elektromos üzemű főzőüst</u> Fűtés: indirekt Vízfeltöltés: kézi Súly: 82 kg Méret: 800x700x900 mm	80 liter	12 kW	~3 N x 400 V, 50 Hz		1 200 000
ELR-101	<u>Elektromos üzemű főzőüst</u> Fűtés: indirekt Vízfeltöltés: automata Súly: 117 kg Méret: 900x900x900 mm	100 liter	18 kW	~3 N x 400 V, 50 Hz		1 350 000
ELR-151	<u>Elektromos üzemű főzőüst</u> Fűtés: indirekt Vízfeltöltés: automata Súly: 127 kg Méret: 900x900x900 mm	150 liter	24 kW	~3 N x 400 V, 50 Hz		1 400 000
ELF-201	<u>Elektromos üzemű főzőüst</u> Fűtés: indirekt Vízfeltöltés: automata Súly: 182 kg Méret: 1350x900x900 mm	200 liter	30 kW	~3 N x 400 V, 50 Hz		1 750 000
ELF-301	<u>Elektromos üzemű főzőüst</u> Fűtés: indirekt Vízfeltöltés: automata Súly: 190 kg Méret: 1350x900x900 mm	300 liter	36 kW	~3 N x 400 V, 50 Hz		1 800 000

Egyedi igény szerint, kivehető keverőszerkezettel is rendelhetőek a következő üstök:

**GLR-102; GLR-105;
GLR-152; GLR-155**

**ELR-101; ELR-105;
ELR-151; ELR-155**

NLR-101; NLR-151







BLOKBA ÉPÍTHETŐ FŐZŐÜSTÖK

ELEKTROMOS ÜZEMŰ FŐZŐÜSTÖK, ÉRINTŐKÉPERNYŐVEL

Érintőpaneles főzőüstök a biztonságos és felhasználóbarát kezelhetőségért

Főzési információk kijelzése ` Időzített főzési funkció
 Literenként szabályozható automata csészevízfeltöltés ` Hőmérséklet fokozatmentes szabályozása
 Szerviz menü ` Figyelmeztető funkció az aktuális szerviz periódusonkénti elvégzésére
 Diagnosztikai vizsgálat, akár üzemelés közben ` Működési naplózás
 Hibakódok kijelzése ` Üzemóra számláló

Kód	Leírás	Kapacitás	Teljesítmény	Feszültség	Termék kép	NETTÓ LISTAÁR (FT)
ELR-785	<u>Elektromos üzemű főzőüst</u> Fűtés: indirekt Vízfeltöltés: automata Súly: 82 kg Méret: 800x700x900 mm	80 liter	12 kW	~3 N x 400 V, 50 Hz		1 300 000
ELR-105	<u>Elektromos üzemű főzőüst</u> Fűtés: indirekt Vízfeltöltés: automata Súly: 117 kg Méret: 900x900x900 mm	100 liter	18 kW	~3 N x 400 V, 50 Hz		1 450 000
ELR-155	<u>Elektromos üzemű főzőüst</u> Fűtés: indirekt Vízfeltöltés: automata Súly: 127 kg Méret: 900x900x900 mm	150 liter	24 kW	~3 N x 400 V, 50 Hz		1 500 000
ELF-205	<u>Elektromos üzemű főzőüst</u> Fűtés: indirekt Vízfeltöltés: automata Súly: 182 kg Méret: 1350x900x900 mm	200 liter	30 kW	~3 N x 400 V, 50 Hz		1 850 000
ELF-305	<u>Elektromos üzemű főzőüst</u> Fűtés: indirekt Vízfeltöltés: automata Súly: 190 kg Méret: 1350x900x900 mm	300 liter	36 kW	~3 N x 400 V, 50 Hz		1 900 000

Egyedi igény szerint, kivehető
keverőszerkezettel is rendelhetőek a
következő üstök:

**GLR-102; GLR-105;
GLR-152; GLR-155**

**ELR-101; ELR-105;
ELR-151; ELR-155**





NLR-101; NLR-151



BLOKBA ÉPÍTHETŐ FŐZŐÜSTÖK

GŐZÜZEMŰ FŐZŐÜSTÖK

A 900-as főzősorba is építhető üstjeink teljes mértékben rozsdamentesek, az alapvázától a külső burkolatig. Az indirekt fűtés által garantált a leégésmentes használat, míg a kettős biztonsági rendszer a veszélytelen, hosszú távú működést biztosítja. Nagy teljesítményre és gyors felfűtésre képesek.

Kód	Leírás	Kapacitás	Gőzfogyasztás	Feszültség	Termék kép	NETTÓ LISTAÁR (FT)
NLR-101	<u>Gőzüzemű főzőüst</u> Fűtés: indirekt Vízfeltöltés: kézi Súly: 110 kg Méret: 900x900x900 mm	100 liter	max. 100 kg/h	-		1 300 000
NLR-151	<u>Gőzüzemű főzőüst</u> Fűtés: indirekt Vízfeltöltés: kézi Súly: 119 kg Méret: 900x900x900 mm	150 liter	max. 100 kg/h	-		1 350 000
NLF-201	<u>Gőzüzemű főzőüst</u> Fűtés: indirekt Vízfeltöltés: kézi Súly: 172 kg Méret: 1350x900x900 mm	200 liter	max. 100 kg/h	-		1 800 000
NLF-301	<u>Gőzüzemű főzőüst</u> Fűtés: indirekt Vízfeltöltés: kézi Súly: 183 kg Méret: 1350x900x900 mm	300 liter	max. 100 kg/h	-		1 850 000

Egyedi igény szerint, kivehető keverőszerkezettel is rendelhetőek a következő üstök:









**GLR-102; GLR-105;
GLR-152; GLR-155**

**ELR-101; ELR-105;
ELR-151; ELR-155**

NLR-101; NLR-151



BLOKKBA ÉPÍTHETŐ FŐZŐÜST KIEGÉSZÍTŐK





GLR-151-11000	<u>Égéstermék elvezető</u> GLR-102; GLR-105; GLR-152; GLR-155 típusú főzőüstökhöz	-	-	-		66 000
GLF-201-11000	<u>Égéstermék elvezető</u> GLF-202; GLF-205; GLF-302; GLF-305 típusú főzőüstökhöz	-	-	-		78 000
SZU500-000A	<u>Ételszűrő</u> ELR-782; ELR-785; GLR-782; GLR-785 típusú főzőüstökhöz, megakadályozza az ételcsap eltömődését	-	-	-		22 000
SZU630-000B	<u>Ételszűrő</u> GLR-102; GLR-105; ELR-101; ELR-105; NLR-101; GLR-152; GLR-155; ELR-151; ELR-155; NLR-151; típusú főzőüstökhöz, megakadályozza az ételcsap eltömődését	-	-	-		22 000
SZU300-000B	<u>Ételszűrő</u> GLF-202; GLF-205; GLF-302; GLF-305; ELF-201; ELF-301; ELF-305 NLF-201; NLF-301 típusú főzőüstökhöz, megakadályozza az ételcsap eltömődését	-	-	-		22 000
GLR101-00003	<u>Mérópálca</u> ELR-101; ELR-105; GLR-102; GLR-105; NLR-101 típusú főzőüstökhöz	-	-	-		18 000
GLR151-00003	<u>Mérópálca</u> ELR-151; ELR-155; GLR-152; GLR-155; NLR-151 típusú főzőüstökhöz	-	-	-		20 000
GLF201-00003	<u>Mérópálca</u> ELF-201; GLF-202; GLF-205; NLF-201 típusú főzőüstökhöz	-	-	-		18 000
GLF301-00003	<u>Mérópálca</u> ELF-301; ELF-305; GLF-302; GLF-305; NLF-301 típusú főzőüstökhöz	-	-	-		20 000

ÖNÁLLÓAN TELEPÍTHETŐ FŐZŐÜSTÖK

GÁZÜZEMŰ FŐZŐÜSTÖK, HAGYOMÁNYOS KEZELŐFELÜLETTEL

Gázüzemű főzőüstjeink teljes mértékben rozsdamentes acélból készülnek, ami nem csak a magyar, de az európai piacon is egyedülálló. A könnyebb és megbízhatóbb működés érdekében 10 fokozatú fűtéskapcsoló panellel és ionizációs gyújtással rendelkeznek. Más üstöktől eltérően kevesebb földgázfogyasztás mellett is nagy teljesítményre és gyors felfűtésre képesek. Az indirekt fűtés által garantált a leégésmentes használat.

A kettős biztonsági rendszer és a professzionális gázrendszer a veszélytelen, hosszú távú működést biztosítja.

Kód	Leírás	Kapacitás	Teljesítmény Földgáz/LPG	Feszültség	Termék kép	NETTÓ LISTAÁR (FT)
RKG-200	<u>Gázüzemű főzőüst</u> Fűtés: indirekt Gyújtás: piezo Vízfeltöltés: kézi Súly: 171 kg Méret: 1070x1140x900 mm	200 liter	31.5 kW / 30 kW	~1 N x 230 V, 50 Hz		2 300 000
RKG-301	<u>Gázüzemű főzőüst</u> Fűtés: indirekt Gyújtás: ionizációs Vízfeltöltés: automata Súly: 230 kg Méret: 1320x1330x940 mm	300 liter	48 kW / 48 kW	~1 N x 230 V, 50 Hz		2 700 000
RKG-401	<u>Gázüzemű főzőüst</u> Fűtés: indirekt Gyújtás: ionizációs Vízfeltöltés: automata Súly: 240 kg Méret: 1320x1330x1070 mm	400 liter	48 kW / 48 kW	~1 N x 230 V, 50 Hz		2 800 000
RKG-501	<u>Gázüzemű főzőüst</u> Fűtés: indirekt Gyújtás: ionizációs Vízfeltöltés: automata Súly: 250 kg Méret: 1320x1330x1180 mm	500 liter	48 kW / 48 kW	~1 N x 230 V, 50 Hz		2 900 000

Egyedi igény szerint, **beépített** keverőszerkezettel is rendelhetőek a következő üstök:

RKG-200; RKG-301; RKG-305;
RKG-401; RKG-405; RKG-501; RKG-505

RKE-305 - RKE 405 - RKE 505

RKD-200 - RKD-301 - RKD-401
RKD-501





ÖNÁLLÓAN TELEPÍTHETŐ FŐZŐÜSTÖK

GÁZÜZEMŰ FŐZŐÜSTÖK, ÉRINTŐKÉPERNYŐVEL

Érintőpaneles főzőüstök a biztonságos és felhasználóbarát kezelhetőségért

Főzési információk kijelzése ` Időzített főzési funkció
 Literenként szabályozható automata csészevízfeltöltés ` Hőmérséklet fokozatmentes szabályozása
 Szerviz menü ` Figyelmeztető funkció az aktuális szerviz periódusonkénti elvégzésére
 Diagnosztikai vizsgálat, akár üzemelés közben ` Működési naplózás
 Hibakódok kijelzése ` Üzemóra számláló

Kód	Leírás	Kapacitás	Teljesítmény Földgáz/LPG	Feszültség	Termék kép	NETTÓ LISTAÁR (FT)
RKG-305	<u>Gázüzemű főzőüst</u> Fűtés: indirekt Gyújtás: ionizációs Vízfeltöltés: automata Súly: 230 kg Méret: 1320x1330x940 mm	300 liter	48 kW / 48 kW	~1 N x 230 V, 50 Hz		2 800 000
RKG-405	<u>Gázüzemű főzőüst</u> Fűtés: indirekt Gyújtás: ionizációs Vízfeltöltés: automata Súly: 240 kg Méret: 1320x1330x1070 mm	400 liter	48 kW / 48 kW	~1 N x 230 V, 50 Hz		2 900 000
RKG-505	<u>Gázüzemű főzőüst</u> Fűtés: indirekt Gyújtás: ionizációs Vízfeltöltés: automata Súly: 250 kg Méret: 1320x1330x1180 mm	500 liter	48 kW / 48 kW	~1 N x 230 V, 50 Hz		3 000 000

Egyedi igény szerint, **beépített**
 keverőszerkezettel is rendelhetőek a
 következő üstök:

**RKG-200; RKG-301; RKG-305;
 RKG-401; RKG-405; RKG-501; RKG-505**

RKE-305 - RKE 405 - RKE 505

**RKD-200 - RKD-301 - RKD-401
 RKD-501**



ÖNÁLLÓAN TELEPÍTHETŐ FŐZŐÜSTÖK

ELEKTROMOS ÜZEMŰ FŐZŐÜSTÖK, ÉRINTŐKÉPERNYŐVEL

Érintőpaneles főzőüstök a biztonságos és felhasználóbarát kezelhetőségért

Főzési információk kijelzése ` Időzített főzési funkció
 Literenként szabályozható automata csészévízfeltöltés ` Hőmérséklet fokozatmentes szabályozása
 Szerviz menü ` Figyelmeztető funkció az aktuális szerviz periódusonkénti elvégzésére
 Diagnosztikai vizsgálat, akár üzemelés közben ` Működési naplózás
 Hibakódok kijelzése ` Üzemóra számláló

Kód	Leírás	Kapacitás	Teljesítmény	Feszültség	Termék kép	NETTÓ LISTAÁR (FT)
RKE-305	<u>Elektromos üzemű főzőüst</u> Fűtés: indirekt Vízfeltöltés: automata Súly: 230 kg Méret: 1320x1330x940 mm	300 liter	36 kW	~3 N x 400 V, 50 Hz		2 750 000
RKE-405	<u>Elektromos üzemű főzőüst</u> Fűtés: indirekt Vízfeltöltés: automata Súly: 240 kg Méret: 1320x1330x1070 mm	400 liter	42 kW	~3 N x 400 V, 50 Hz		2 850 000
RKE-505	<u>Elektromos üzemű főzőüst</u> Fűtés: indirekt Vízfeltöltés: automata Súly: 250 kg Méret: 1320x1330x1180 mm	500 liter	48 kW	~3 N x 400 V, 50 Hz		2 950 000

Egyedi igény szerint, beépített keverőszerkezettel is rendelhetőek a következő üstök:

RKG-200; RKG-301; RKG-305;
RKG-401; RKG-405; RKG-501; RKG-505

RKE-305 - RKE 405 - RKE 505

RKD-200 - RKD-301 - RKD-401
RKD-501







ÖNÁLLÓAN TELEPÍTHETŐ FŐZŐÜSTÖK

GŐZÜZEMŰ FŐZŐÜSTÖK

Az önállóan telepíthető üstjeink teljes mértékben rozsdamentesek, az alapváztól a külső burkolatig. A kettős biztonsági rendszer a hosszú távú működést biztosítja.

Nagy teljesítményre és gyors felfűtésre képesek.

Kód	Leírás	Kapacitás	Gőzfogyasztás	Feszültség	Termék kép	NETTÓ LISTAÁR (FT)
RKD-200	<u>Gőzüzemű főzőüst</u> Fűtés: indirekt Vízfeltöltés: kézi Súly: 160 kg Méret: 990x1020x890 mm	200 liter	max. 70 kg/h	-		2 200 000
RKD-301	<u>Gőzüzemű főzőüst</u> Fűtés: indirekt Vízfeltöltés: kézi Súly: 210 kg Méret: 1290x1240x940 mm	300 liter	max. 170 kg/h	-		2 500 000
RKD-401	<u>Gőzüzemű főzőüst</u> Fűtés: indirekt Vízfeltöltés: kézi Súly: 220 kg Méret: 1290x1240x1070 mm	400 liter	max. 170 kg/h	-		2 600 000
RKD-501	<u>Gőzüzemű főzőüst</u> Fűtés: indirekt Vízfeltöltés: kézi Súly: 230 kg Méret: 1290x1240x1180 mm	500 liter	max. 170 kg/h	-		2 700 000

Egyedi igény szerint, **beépített keverőszerkezettel is rendelhetőek a következő üstök:**









**RKG-200; RKG-301; RKG-305;
RKG-401; RKG-405; RKG-501; RKG-505**

RKE-305 - RKE 405 - RKE 505

**RKD-200 - RKD-301 - RKD-401
RKD-501**









ÖNÁLLÓAN TELEPÍTHETŐ FŐZŐÜST KIEGÉSZÍTŐK

RKG-01-00	<u>Égéstermék elvezető</u> RKG-200 típusú főzőüstkhöz	-	-	-		78 000
RKG-501-01-00	<u>Égéstermék elvezető</u> RKG-301; RKG-305; RKG-401; RKG-405; RKG-501; RKG-505 típusú főzőüstökhöz	-	-	-		80 000
SZU630-000B	<u>Ételszűrő</u> RKG-200; RKD-200 típusú főzőüstökhöz, megakadályozza az ételcsap eltömődését	-	-	-		22 000
SZU1000-000B	<u>Ételszűrő</u> RKG-301; RKG-305; RKE-305; RKG-401; RKE-405; RKG-405; RKG-501; RKG-505; RKE-505; RKD-301; RKD-401 típusú főzőüstökhöz, megakadályozza az ételcsap eltömődését	-	-	-		22 000
SZU800-000B	<u>Ételszűrő</u> RKG-200; RKD-200; RKG-280 típusú főzőüstökhöz, megakadályozza az ételcsap eltömődését	-	-	-		22 000
RKG200-00003	<u>Mérőpálca</u> RKG-200; RKD-200 típusú főzőüstökhöz	-	-	-		18 000
RKG301-00003	<u>Mérőpálca</u> RKG-301; RKG-305; RKE-305; RKD-301 típusú főzőüstökhöz	-	-	-		20 000
RKG400-00003	<u>Mérőpálca</u> RKG-401; RKG-405; RKE-405; RKD-401 típusú főzőüstökhöz	-	-	-		23 000
RKG501-00003	<u>Mérőpálca</u> RKG-501; RKG-505; RKE-505; RKD-501 típusú főzőüstökhöz	-	-	-		25 000

BILLENŐSERPENYŐK

GÁZÜZEMŰ BILLENŐSERPENYŐK







Gázüzemű billenőserpenyőink szénacél és inox fenékkal is rendelhetőek.
Kézi billentéssel és vízfeltöltő csappal.
700-as és 900-as főzősorba is telepíthetők.

Kód	Leírás	Kapacitás	Teljesítmény	Feszültség	Termék kép	NETTÓ LISTAÁR (FT)
GBS55.78	<u>Gázüzemű billenőserpenyő</u> Gyújtás: elektronikus Fenék típusa: szénacél Súly: 122 kg Méret: 800x700x900 mm	50 liter	12 kW	~1 N x 230 V, 50 Hz		1 320 000
GBS55.78 Inox	<u>Gázüzemű billenőserpenyő</u> Gyújtás: elektronikus Fenék típusa: inox Súly: 122 kg Méret: 800x700x900 mm	50 liter	12 kW	~1 N x 230 V, 50 Hz		1 320 000
GBS85.98	<u>Gázüzemű billenőserpenyő</u> Gyújtás: elektronikus Fenék típusa: szénacél Súly: 140 kg Méret: 800x900x900 mm	80 liter	16 kW	~1 N x 230 V, 50 Hz		1 420 000
GBS85.98 Inox	<u>Gázüzemű billenőserpenyő</u> Gyújtás: elektronikus Fenék típusa: inox Súly: 140 kg Méret: 800x900x900 mm	80 liter	16 kW	~1 N x 230 V, 50 Hz		1 420 000
GBS125.912	<u>Gázüzemű billenőserpenyő</u> Gyújtás: elektronikus Fenék típusa: szénacél Súly: 179 kg Méret: 1200x900x900 mm	120 liter	27 kW	~1 N x 230 V, 50 Hz		1 620 000
GBS125.912 Inox	<u>Gázüzemű billenőserpenyő</u> Gyújtás: elektronikus Fenék típusa: inox Súly: 179 kg Méret: 1200x900x900 mm	120 liter	27 kW	~1 N x 230 V, 50 Hz		1 620 000

BILLENŐSERPENYŐK

ELEKTROMOS ÜZEMŰ BILLENŐSERPENYŐK





Elektromos üzemű billenőserpenyőink szénacél és inox fenékekkel is rendelhetőek.
Egyaránt kézi billentéssel és vízfeltöltő csappal.
700-as és 900-as főzősorba is telepíthetők.

Kód	Leírás	Kapacitás	Teljesítmény	Feszültség	Termék kép	NETTÓ LISTAÁR (FT)
EBS55.78	<u>Elektromos üzemű billenőserpenyő</u> Fenék típusa: szénacél Súly: 122 kg Méret: 800x700x900 mm	50 liter	7.76 kW	~3 N x 400 V, 50 Hz		1 220 000
EBS55.78 Inox	<u>Elektromos üzemű billenőserpenyő</u> Fenék típusa: inox Súly: 122 kg Méret: 800x700x900 mm	50 liter	7.76 kW	~3 N x 400 V, 50 Hz		1 220 000
EBS85.98	<u>Elektromos üzemű billenőserpenyő</u> Fenék típusa: szénacél Súly: 145 kg Méret: 800x900x900 mm	80 liter	12 kW	~3 N x 400 V, 50 Hz		1 320 000
EBS85.98 Inox	<u>Elektromos üzemű billenőserpenyő</u> Fenék típusa: inox Súly: 145 kg Méret: 800x900x900 mm	80 liter	12 kW	~3 N x 400 V, 50 Hz		1 320 000
EBS125.912	<u>Elektromos üzemű billenőserpenyő</u> Fenék típusa: szénacél Súly: 191 kg Méret: 1200x900x900 mm	120 liter	18 kW	~3 N x 400 V, 50 Hz		1 520 000
EBS125.912 Inox	<u>Elektromos üzemű billenőserpenyő</u> Fenék típusa: inox Súly: 191 kg Méret: 1200x900x900 mm	120 liter	18 kW	~3 N x 400 V, 50 Hz		1 520 000

FŐZŐSÁMOLYOK

GÁZÜZEMŰ FŐZŐSÁMOLYOK



Rozsdamentes acél felépítéssel, öntöttvas ráccsal, padozathoz rögzíthető lábbal készülnek.
PB és vezetékes gázra egyaránt, a TÜV által tanúsítva.

Kód	Leírás	Terhelhető	Teljesítmény	Feszültség	Termék kép	NETTÓ LISTAÁR (FT)
GZST10	<p><u>Gázüzemű főzősámoly</u> Gyújtás: piezo Gázfogyasztás: Földgáz 0,993 m³ / óra Gázfogyasztás: PB gáz 0,333 m³ / óra Súly: 27 kg Méret: 520x520x460 mm</p>	max. 100 kg	10 kW	-		170 000
ZSL10	<p><u>Zsámolymagasító állvány</u> GZST10 gázüzemű főzősámolyhoz Méret: 500x500x400 mm</p>	-	-	-		45 000
GZST14	<p><u>Gázüzemű főzősámoly</u> Gyújtás: piezo Gázfogyasztás: Földgáz 1,628 m³ / óra Gázfogyasztás: PB gáz 0,406 m³ / óra Súly: 37 kg Méret: 600x600x460 mm</p>	max. 100 kg	14 kW	-		205 000
ZSL14	<p><u>Zsámolymagasító állvány</u> GZST14 gázüzemű főzősámolyhoz Méret: 600x600x400 mm</p>	-	-	-		50 000

FŐZŐSÁMOLYOK

ELEKTROMOS ÜZEMŰ FŐZŐSÁMOLY





Rozsdamentes acél felépítés, szögletes főzőlappal.
Padozathoz rögzíthető lábbal készülnek.
6 fokozatú fűtés.
Hőkorlátozó védelem túlfűtés ellen.

Kód	Leírás	Terhelhető	Teljesítmény	Feszültség	Termék kép	NETTÓ LISTAÁR (FT)
EZS7	<p><u>Elektromos üzemű főzősámoly</u> Főzőlap mérete: 400x400 mm Súly: 35 kg Méret: 600x600x400 mm</p>	<p>max. 100 kg</p>	<p>7 kW</p>	<p>~3 N x 400 V, 50 Hz</p>		<p>250 000</p>
ZSL14	<p><u>Zsámolymagasító állvány</u> EZS7 elektromos üzemű főzősámolyhoz Méret: 600x600x400 mm</p>	<p>-</p>	<p>-</p>	<p>-</p>		<p>50 000</p>

ELŐKÉSZÍTŐ GÉPEK

BURGONYAKOPTATÓK

A burgonyakoptató gépek háromféle méretben készülnek, és a kisebb konyháktól a nagykonyhákig gazdaságos előkészítést tesznek lehetővé. A palást és tányér koptatófelület együttes használatának köszönhetően gyors és hatékony koptatást biztosít. A koptató felületek könnyen és gyorsan cserélhetőek.

Kód	Leírás	Kapacitás	Teljesítmény, Tápfeszültség	Termék kép	NETTÓ LISTAÁR (FT)
KG-510	<u>Burgonyakoptató gép</u> Csatorna csatlakozás: 50 mm Súly: 30 kg Méret: 740x385x465 mm	~4-5 kg / töltet ~70-100 kg / óra	0.37 kW ~1 N x 230 V, 50 Hz		490 000
KG-510 Állvány	<u>Burgonyakoptató gépállvány</u> Súly: 5 kg Méret: 410x560x665 mm	-	-		72 000
KG-503	<u>Burgonyakoptató gép</u> Csatorna csatlakozás: 70 mm Súly: 48,5 kg Méret: 622x529x867 mm	~10-12 kg / töltet ~200-300 kg / óra	0.75 kW ~3 N x 400 V, 50 Hz		600 000
KG-501	<u>Burgonyakoptató gép</u> Csatorna csatlakozás: 70 mm Súly: 58 kg Méret: 734x634x913 mm	~18-20 kg / töltet ~400-500 kg / óra	0.75 kW ~3 N x 400 V, 50 Hz		670 000

ELŐKÉSZÍTŐ GÉPEK

UNIVERZÁLIS KONYHAI ROBOTGÉP

Az alapgépre egyszerűen felszerelhető segédgépekkel húsörlés, rostlazítás, zöldségszeletelés, kockázás, passzírozás és reszelés, tészták keverése, habverés, fűszer- és mákőrlés valamint készelés végezhető.



A feldolgozandó alapanyagtól függően beállítható az optimális sebesség tartomány, ezáltal egyenletesebb teljesítményt érhetünk el.

A 0 és 5 másodperc közé beállítható lágy indítás meghosszabbítja a segédgépek élettartamát.

Kód	Leírás	Kapacitás	Teljesítmény, Tápfeszültség	Termék kép	NETTÓ LISTAÁR (FT)
MA-753	<u>Motorikus alapgép</u> Sebességek száma: 3 Súly: 27 kg Méret: 577x205x260 mm	A választott segédgép függvénye	1.3 kW ~3 N x 400 V, 50 Hz		484 000
KF-605	<u>Húsörlő segédgép</u> Súly: 6 kg Méret: 380x284x318 mm	~150-240 kg / óra	-		320 000
F-10	<u>Fűszerörlő segédgép</u> Súly: 5 kg Méret: 220x180x380 mm	~10 kg / óra	-		130 000
M-20	<u>Mákőrő segédgép</u> Súly: 5 kg Méret: 220x180x380 mm	~20 kg / óra	-		130 000
KÉ-1	<u>Készítő segédgép</u> Súly: 5 kg Méret: 180x240x245 mm	-	-		85 000
PSZK-150	<u>Passzírozó, szeletelő, kockázó segédgép, rozsdamentes acél tárcsákkal</u> 5 féle tárcsa: - állítható szeletelőtárcsa: az állító csavar segítségével 0,5 mm-től 15 mm-ig beállíthatjuk a kívánt szeletvastagságot - csíkvágó tárcsa 7 mm-es - tökszeletelő tárcsa 4 mm-es - kockázó tárcsa 15*15 mm-es - reszelő tárcsa - reszelő henger: dió, zsemlemorzsa stb. készítéséhez - passzírozó henger: paradicsom, burgonya, köretanyagok stb. készítéséhez Súly: 27 kg Méret: 310x380x480 mm	~150-240 kg / óra	-		540 000

ELŐKÉSZÍTŐ GÉPEK



UNIVERZÁLIS KONYHAI ROBOTGÉP

Kód	Leírás	Kapacitás	Teljesítmény, Tápfeszültség	Termék kép	NETTÓ LISTAÁR (FT)
RC 21	<u>Rostlázító segédgép</u> Súly: 9 kg Méret: 400x260x140 mm	-	-		265 000
HD-16	<u>Habverő, vajkeverő, dagasztó segédgép</u> Üst űrtartalom: 16 liter Súly: 25 kg Méret: 370x360x560 mm	-	-		560 000
HGA-150	<u>Gördíthető állvány</u> két fix kerékkel, két szintezhető lábbal, edénytartó ráccsal Terhelhetőség mozgatáskor: max. 100 kg Edénytartó rács terhelhetősége: max. 50 kg Súly: 5 kg Méret: 450x650x665 mm	-	-		120 000

STATIKUS SÜTŐK





ELEKTROMOS STATIKUS SÜTŐK

Elektromos üzemű rozsdamentes statikus sütők.
Hőfoktartomány fokozatmentesen 50 °C - 270 °C között szabályozható.
Választható külön alsó vagy felső fűtés 320°C-on.
Dupla, panoráma biztonsági ajtóüvegek, melyek mosogatógépben is tisztíthatóak.
Belső sütőtér megvilágítással rendelkezik.
Az ajtó lefelé nyílik.

Kód	Leírás	Kapacitás	Teljesítmény, Tápfeszültség	Termék kép	NETTÓ LISTAÁR (FT)
GES-001	<u>Elektromos üzemű statikus sütő</u> több egymásra építhető 2-es, 3-as, 4-es konfigurációban Súly: 52 kg Méret: 800x900x400 mm	1xGN 2/1	3.45 kW ~1 N x 230 V, 50 Hz		360 000
GES-002	<u>Elektromos üzemű statikus sütő</u> 2 kemencés egybeépített Súly: 106 kg Méret: 800x900x1050 mm	2xGN 2/1	6.9 kW ~3 N x 400 V, 50 Hz		640 000
GES-003	<u>Elektromos üzemű statikus sütő</u> 3 kemencés egybeépített Súly: 160 kg Méret: 800x900x1600 mm	3xGN 2/1	10.35 kW ~3 N x 400 V, 50 Hz		850 000

STATIKUS SÜTŐ KIEGÉSZÍTŐK







ÁLLVÁNYOK

Kód	Leírás	Kapacitás	Teljesítmény, Tápfeszültség	Termék kép	NETTÓ LISTAÁR (FT)
GES-7000	<u>Sütőállvány</u> Tepsitartó nélkül Kompatibilis: GES-001 Súly: 10,5 kg Méret: 800x800x900 mm	-	-		80 000
GES-7000T	<u>Tepsitartó készlet</u> GES-7000 sütőállványhoz Súly: 4 kg Sínek száma: 7	-	-		35 000
GES-10000	<u>Sütőállvány</u> Tepsitartó nélkül Kompatibilis: GES-001 Súly: 9 kg Méret: 800x800x650 mm	-	-		70 000
GES-10000T	<u>Tepsitartó készlet</u> GES-10000 sütőállványhoz Súly: 2,5 kg Sínek száma: 4	-	-		30 000

BLOKKBA ÉPÍTHETŐ TŰZHELYEK

GÁZÜZEMŰ TŰZHELYEK

A 900-as főzősorba is építhető gáztűzhelyek, rozsdamentes acélból és minőségi alkatrészekből készülnek.
Rendelhető 2 égős, 4 égős és 6 égős kivitelben is.

Kód	Leírás	Teljesítmény	Tápfeszültség	Termék kép	NETTÓ LISTAÁR (FT)
GT2.94F	<u>Gáztűzhely felsőrész</u> 2 nyílt égő: 1x5.3 kW 1x8.3 kW Súly: 31 kg Méret: 400x900x280 mm	13.6 kW	-		370 000
GT2.94SE	<u>Gáztűzhely</u> 2 nyílt égő: 1x5.3 kW 1x8.3 kW nyitott tárolóval Súly: 40 kg Méret: 400x900x900 mm	13.6 kW	-		440 000
GT2.94S	<u>Gáztűzhely</u> 2 nyílt égő: 1x5.3 kW 1x8.3 kW 3 oldalon zárt tárolóval Súly: 47 kg Méret: 400x900x900 mm	13.6 kW	-		460 000
GT4.98F	<u>Gáztűzhely felsőrész</u> 4 nyílt égő: 2x5.3 kW 2x8.3 kW Súly: 56 kg Méret: 800x900x280 mm	27.2 kW	-		615 000
GT4.98SE	<u>Gáztűzhely</u> 4 nyílt égő: 2x5.3 kW 2x8.3 kW nyitott tárolóval Súly: 68 kg Méret: 800x900x900 mm	27.2 kW	-		700 000
GT4.98S	<u>Gáztűzhely</u> 4 nyílt égő: 2x5.3 kW 2x8.3 kW 3 oldalon zárt tárolóval Súly: 78 kg Méret: 800x900x900 mm	27.2 kW	-		720 000

BLOKBA ÉPÍTHETŐ TŰZHELYEK

GÁZÜZEMŰ TŰZHELYEK

Kód	Leírás	Teljesítmény	Tápfeszültség	Termék kép	NETTÓ LISTAÁR (FT)
GT4.98GES	<u>Gáztűzhely</u> 4 nyílt égő: 2x5.3 kW 2x8.3 kW GN 2/1 elektromos statikus sütővel Sütő teljesítménye: 3.45 kW Súly: 118 kg Méret: 800x900x900 mm	27.2 kW	~1 N x 230 V, 50 Hz		960 000
GT6.912F	<u>Gáztűzhely felsőrész</u> 6 nyílt égő: 3x5.3 kW 3x8.3 kW Súly: 81 kg Méret: 1200x900x280 mm	40.8 kW	-		850 000
GT6.912SE	<u>Gáztűzhely</u> 6 nyílt égő: 3x5.3 kW 3x8.3 kW nyitott tárolóval Súly: 97 kg Méret: 1200x900x900 mm	40.8 kW	-		960 000
GT6.912S	<u>Gáztűzhely</u> 6 nyílt égő: 3x5.3 kW 3x8.3 kW 3 oldalon zárt tárolóval Súly: 110 kg Méret: 1200x900x900 mm	40.8 kW	-		990 000
GT6.912GES	<u>Gáztűzhely</u> 6 nyílt égő: 3x5.3 kW 3x8.3 kW GN 2/1 elektromos statikus sütővel, 3 oldalon zárt tárolóval Sütő teljesítménye: 3.45 kW Súly: 154 kg Méret: 1200x900x900 mm	40.8 kW	~1 N x 230 V, 50 Hz		1 260 000

GÁZTŰZHELY KIEGÉSZÍTŐ

Kód	Leírás	Teljesítmény	Tápfeszültség	Termék kép	NETTÓ LISTAÁR (FT)
ZT900	<u>Zárt lap</u> Gáztűzhelyekhez Súly: 9 kg Méret: 360x360x42 mm	-	-		42 000

SEMLEGES ELEMÉK

700-as széria

Kód	Leírás	Teljesítmény	Tápfeszültség	Termék kép	NETTÓ LISTAÁR (FT)
SF74	<u>Semleges blokk-felsőelem</u> Méret: 400x700x240 mm	-	-		70 000
SF78	<u>Semleges blokk-felsőelem</u> Méret: 800x700x240 mm	-	-		120 000
SE704	<u>Semleges nyitott alsóváz</u> Méret: 400x700x600 mm	-	-		86 000
S704	<u>Semleges három oldalon zárt alsóváz</u> Méret: 400x700x600 mm	-	-		115 000
SE708	<u>Semleges nyitott alsóváz</u> Méret: 800x700x600 mm	-	-		99 000
S708	<u>Semleges három oldalon zárt alsóváz</u> Méret: 800x700x600 mm	-	-		150 000
SE712	<u>Semleges nyitott alsóváz</u> Méret: 1200x700x600 mm	-	-		120 000
S712	<u>Semleges három oldalon zárt alsóváz</u> Méret: 1200x700x600 mm	-	-		199 000

SEMLEGES ELEMÉK

900-as széria

Kód	Leírás	Teljesítmény	Tápfeszültség	Termék kép	NETTÓ LISTAÁR (FT)
SF94	<u>Semleges blokk-felsőelem</u> Méret: 400x900x240 mm	-	-		85 000
SF98	<u>Semleges blokk-felsőelem</u> Méret: 800x900x240 mm	-	-		145 000
SE904	<u>Semleges nyitott alsóváz</u> Méret: 400x900x600 mm	-	-		96 000
S904	<u>Semleges három oldalon zárt alsóváz</u> Méret: 400x900x600 mm	-	-		125 000
SE908	<u>Semleges nyitott alsóváz</u> Méret: 800x900x600 mm	-	-		110 000
S908	<u>Semleges három oldalon zárt alsóváz</u> Méret: 800x900x600 mm	-	-		160 000
SE912	<u>Semleges nyitott alsóváz</u> Méret: 1200x900x600 mm	-	-		130 000
S912	<u>Semleges három oldalon zárt alsóváz</u> Méret: 1200x900x600 mm	-	-		215 000

ROZSDAMENTES BÚTOROK

Mosogatók



Befutó asztal mosogatógéphez, mosogatóval, alsó polccal és állítható lábakkal
(bal vagy jobb oldali mosogató medencével, attól függően, hogy a mosogatógép az asztal mely oldalán helyezkedik el)

Befutó asztal mosogatógéphez, hulladék ledobó nyílással, mosogatóval, 2/3-os alsó polccal és állítható lábbal
(bal vagy jobb oldali mosogató medencével, attól függően, hogy a mosogatógép az asztal mely oldalán helyezkedik el)

Kód	Méret X x Y x Z	NETTÓ LISTAÁR (FT)	Kód	Méret X x Y x Z	NETTÓ LISTAÁR (FT)
MGM-120	1200x700x850 mm	220 000	MGL-170	1700x700x850 mm	286 000
MGM-130	1300x700x850 mm	230 000	MGL-180	1800x700x850 mm	302 000
MGM-140	1400x700x850 mm	240 000	MGL-190	1900x700x850 mm	318 000

Mosogatógép asztalok



Mosogatógép asztal
Jobb és bal oldali kivitelben is

Moslékoló / Leszedő asztal
220x220 mm méretű ledobónyílással és állítható lábbal

Kód	Méret X x Y x Z	NETTÓ LISTAÁR (FT)	Kód	Méret X x Y x Z	NETTÓ LISTAÁR (FT)
MGA-60	600x700x850 mm	140 000	GAL-126-01	1200x600x850 mm	117 000
			GAL-146-01	1400x600x850 mm	125 000
			GAL-166-01	1600x600x850 mm	131 000
			GAL-186-01	1800x600x850 mm	140 000
			GAL-206-01	2000x600x850 mm	160 000

Zsírfgó / Homokfgó



Rozsdamentes zsírfgó berendezés,
30 liter víztérfogattal

Rozsdamentes homokfgó berendezés

Kód	Méret X x Y x Z	NETTÓ LISTAÁR (FT)	Kód	Méret X x Y x Z	NETTÓ LISTAÁR (FT)
ZS 5100	400x250x300 mm	72 000	H 5199	300x250x300 mm	72 000

ROZSDAMENTES BÚTOROK

Munkaasztalok

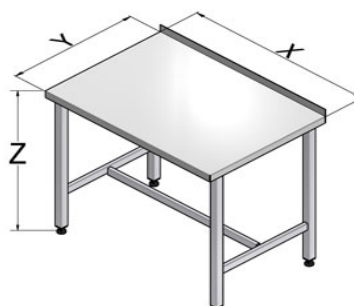
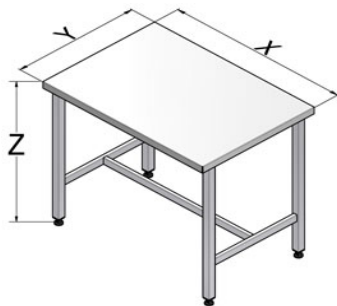

Rozsdamentes munkaasztal,
állítható lábbal

Rozsdamentes munkaasztal hátsó felhajtással,
állítható lábbal

600

600

Kód	Méret X x Y x Z	NETTÓ LISTAÁR (FT)	Kód	Méret X x Y x Z	NETTÓ LISTAÁR (FT)
GA 10-086-00	800x600x850 mm	93 000	GA 10-086-01	800x600x850 mm	97 000
GA 10-106-00	1000x600x850 mm	98 000	GA 10-106-01	1000x600x850 mm	102 000
GA 10-126-00	1200x600x850 mm	103 000	GA 10-126-01	1200x600x850 mm	107 000
GA 10-146-00	1400x600x850 mm	110 000	GA 10-146-01	1400x600x850 mm	114 000
GA 10-156-00	1500x600x850 mm	112 000	GA 10-156-01	1500x600x850 mm	116 000
GA 10-166-00	1600x600x850 mm	116 000	GA 10-166-01	1600x600x850 mm	120 000
GA 10-186-00	1800x600x850 mm	120 000	GA 10-186-01	1800x600x850 mm	124 000
GA 10-206-00	2000x600x850 mm	128 000	GA 10-206-01	2000x600x850 mm	132 000

700

700

Kód	Méret X x Y x Z	NETTÓ LISTAÁR (FT)	Kód	Méret X x Y x Z	NETTÓ LISTAÁR (FT)
GA 10-087-00	800x700x850 mm	96 000	GA 10-087-01	800x700x850 mm	100 000
GA 10-107-00	1000x700x850 mm	102 000	GA 10-107-01	1000x700x850 mm	106 000
GA 10-127-00	1200x700x850 mm	107 000	GA 10-127-01	1200x700x850 mm	111 000
GA 10-147-00	1400x700x850 mm	113 000	GA 10-147-01	1400x700x850 mm	117 000
GA 10-157-00	1500x700x850 mm	116 000	GA 10-157-01	1500x700x850 mm	120 000
GA 10-167-00	1600x700x850 mm	119 000	GA 10-167-01	1600x700x850 mm	123 000
GA 10-187-00	1800x700x850 mm	124 000	GA 10-187-01	1800x700x850 mm	128 000
GA 10-207-00	2000x700x850 mm	132 000	GA 10-207-01	2000x700x850 mm	136 000

ROZSDAMENTES BÚTOROK

Munkaasztalok

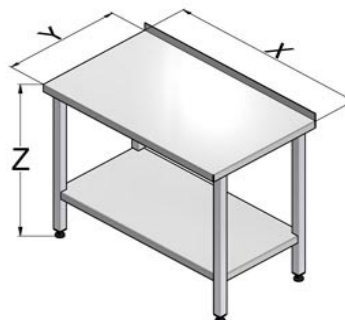
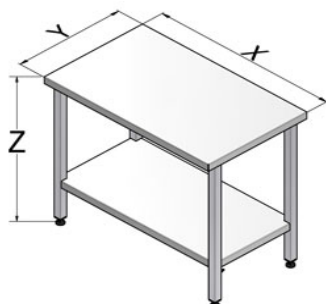

Rozsdamentes munkaasztal alsópolccal,
állítható lábbal

Rozsdamentes munkaasztal, alsópolccal, hátsó felhajtással,
állítható lábbal

600

600

Kód	Méret X x Y x Z	NETTÓ LISTAÁR (FT)	Kód	Méret X x Y x Z	NETTÓ LISTAÁR (FT)
GA 20-086-00	800x600x850 mm	109 000	GA 20-086-01	800x600x850 mm	113 000
GA 20-106-00	1000x600x850 mm	116 000	GA 20-106-01	1000x600x850 mm	120 000
GA 20-126-00	1200x600x850 mm	120 000	GA 20-126-01	1200x600x850 mm	124 000
GA 20-146-00	1400x600x850 mm	127 000	GA 20-146-01	1400x600x850 mm	131 000
GA 20-156-00	1500x600x850 mm	134 000	GA 20-156-01	1500x600x850 mm	138 000
GA 20-166-00	1600x600x850 mm	140 000	GA 20-166-01	1600x600x850 mm	144 000
GA 20-186-00	1800x600x850 mm	148 000	GA 20-186-01	1800x600x850 mm	152 000
GA 20-206-00	2000x600x850 mm	155 000	GA 20-206-01	2000x600x850 mm	159 000
700			700		
Kód	Méret X x Y x Z	NETTÓ LISTAÁR (FT)	Kód	Méret X x Y x Z	NETTÓ LISTAÁR (FT)
GA 20-087-00	800x700x850 mm	116 000	GA 20-087-01	800x700x850 mm	120 000
GA 20-107-00	1000x700x850 mm	120 000	GA 20-107-01	1000x700x850 mm	124 000
GA 20-127-00	1200x700x850 mm	127 000	GA 20-127-01	1200x700x850 mm	131 000
GA 20-147-00	1400x700x850 mm	135 000	GA 20-147-01	1400x700x850 mm	139 000
GA 20-157-00	1500x700x850 mm	141 000	GA 20-157-01	1500x700x850 mm	145 000
GA 20-167-00	1600x700x850 mm	147 000	GA 20-167-01	1600x700x850 mm	151 000
GA 20-187-00	1800x700x850 mm	154 000	GA 20-187-01	1800x700x850 mm	158 000
GA 20-207-00	2000x700x850 mm	161 000	GA 20-207-01	2000x700x850 mm	165 000

ROZSDAMENTES BÚTOROK

Munkaasztalok

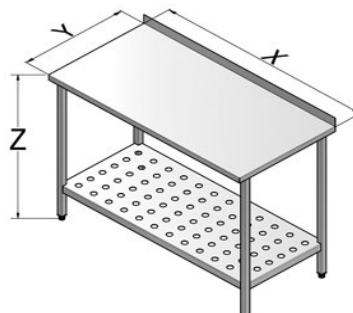
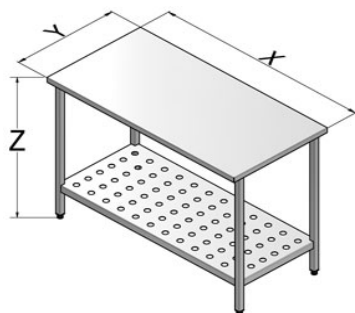

Rozsdamentes munkaasztal perforált alsópolccal,
állítható lábbal

Rozsdamentes munkaasztal perforált alsópolccal,
hátsó felhajtással, állítható lábbal

600

600

Kód	Méret X x Y x Z	NETTÓ LISTAÁR (FT)	Kód	Méret X x Y x Z	NETTÓ LISTAÁR (FT)
GAR-086-00	800x600x850 mm	115 000	GAR-086-01	800x600x850 mm	123 000
GAR-106-00	1000x600x850 mm	127 000	GAR-106-01	1000x600x850 mm	131 000
GAR-126-00	1200x600x850 mm	134 000	GAR-126-01	1200x600x850 mm	138 000
GAR-146-00	1400x600x850 mm	141 000	GAR-146-01	1400x600x850 mm	145 000
GAR-156-00	1500x600x850 mm	147 000	GAR-156-01	1500x600x850 mm	151 000
GAR-166-00	1600x600x850 mm	152 000	GAR-166-01	1600x600x850 mm	156 000
GAR-186-00	1800x600x850 mm	160 000	GAR-186-01	1800x600x850 mm	164 000
GAR-206-00	2000x600x850 mm	170 000	GAR-206-01	2000x600x850 mm	174 000
700			700		
Kód	Méret X x Y x Z	NETTÓ LISTAÁR (FT)	Kód	Méret X x Y x Z	NETTÓ LISTAÁR (FT)
GAR-087-00	800x700x850 mm	126 000	GAR-087-01	800x700x850 mm	130 000
GAR-107-00	1000x700x850 mm	133 000	GAR-107-01	1000x700x850 mm	137 000
GAR-127-00	1200x700x850 mm	140 000	GAR-127-01	1200x700x850 mm	144 000
GAR-147-00	1400x700x850 mm	147 000	GAR-147-01	1400x700x850 mm	151 000
GAR-157-00	1500x700x850 mm	152 000	GAR-157-01	1500x700x850 mm	156 000
GAR-167-00	1600x700x850 mm	159 000	GAR-167-01	1600x700x850 mm	163 000
GAR-187-00	1800x700x850 mm	166 000	GAR-187-01	1800x700x850 mm	170 000
GAR-207-00	2000x700x850 mm	176 000	GAR-207-01	2000x700x850 mm	180 000

ROZSDAMENTES BÚTOROK

Húsbontó asztalok / Fiók

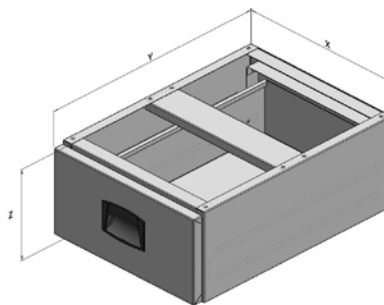
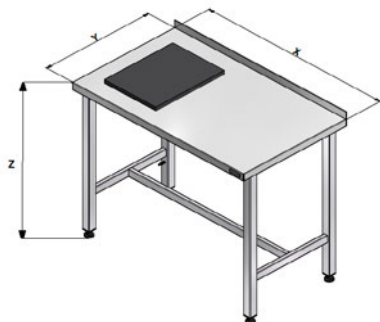

Rozsdamentes húsbontó asztal, hátsó felhajtással, állítható lábbal, 400x300x20 mm polietilén vágólappal

Rozsdamentes asztalfiók

600

GN 1/1

Kód	Méret X x Y x Z	NETTÓ LISTAÁR (FT)	Kód	Méret	NETTÓ LISTAÁR (FT)
GAH-106-01	1000x600x850 mm	143 000	AF-00-150	GN 1/1	69 000
GAH-126-01	1200x600x850 mm	151 000			
GAH-146-01	1400x600x850 mm	161 000			
GAH-166-01	1600x600x850 mm	171 000			
GAH-186-01	1800x600x850 mm	181 000			
GAH-206-01	2000x600x850 mm	193 000			
700					
Kód	Méret X x Y x Z	NETTÓ LISTAÁR (FT)			
GAH-107-01	1000x700x850 mm	149 000			
GAH-127-01	1200x700x850 mm	158 000			
GAH-147-01	1400x700x850 mm	167 000			
GAH-167-01	1600x700x850 mm	177 000			
GAH-187-01	1800x700x850 mm	188 000			
GAH-207-01	2000x700x850 mm	199 000			

ROZSDAMENTES BÚTOROK

Kiegészítő asztalok

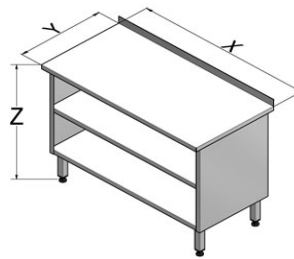
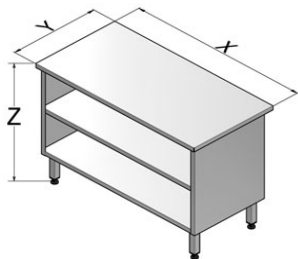

Kiegészítő asztal, elől nyitott, 3 oldalt zárt, közbenső polccal, állítható lábbal

Kiegészítő asztal, elől nyitott, 3 oldalt zárt, közbenső polccal, hátsó felhajtással, állítható lábbal

600

600

Kód	Méret X x Y x Z	NETTÓ LISTAÁR (FT)	Kód	Méret X x Y x Z	NETTÓ LISTAÁR (FT)
GASZ-06-081	800x600x850 mm	193 000	GASZ-06-081-01	800x600x850 mm	197 000
GASZ-06-101	1000x600x850 mm	199 000	GASZ-06-101-01	1000x600x850 mm	203 000
GASZ-06-121	1200x600x850 mm	216 000	GASZ-06-121-01	1200x600x850 mm	220 000
GASZ-06-141	1400x600x850 mm	230 000	GASZ-06-141-01	1400x600x850 mm	234 000
GASZ-06-161	1600x600x850 mm	247 000	GASZ-06-161-01	1600x600x850 mm	251 000
GASZ-06-181	1800x600x850 mm	260 000	GASZ-06-181-01	1800x600x850 mm	264 000
GASZ-06-201	2000x600x850 mm	278 000	GASZ-06-201-01	2000x600x850 mm	282 000
700			700		
Kód	Méret X x Y x Z	NETTÓ LISTAÁR (FT)	Kód	Méret X x Y x Z	NETTÓ LISTAÁR (FT)
GASZ-07-081	800x700x850 mm	206 000	GASZ-07-081-01	800x700x850 mm	210 000
GASZ-07-101	1000x700x850 mm	212 000	GASZ-07-101-01	1000x700x850 mm	216 000
GASZ-07-121	1200x700x850 mm	228 000	GASZ-07-121-01	1200x700x850 mm	232 000
GASZ-07-141	1400x700x850 mm	242 000	GASZ-07-141-01	1400x700x850 mm	246 000
GASZ-07-161	1600x700x850 mm	261 000	GASZ-07-161-01	1600x700x850 mm	265 000
GASZ-07-181	1800x700x850 mm	273 000	GASZ-07-181-01	1800x700x850 mm	277 000
GASZ-07-201	2000x700x850 mm	290 000	GASZ-07-201-01	2000x700x850 mm	294 000
900			900		
Kód	Méret X x Y x Z	NETTÓ LISTAÁR (FT)	Kód	Méret X x Y x Z	NETTÓ LISTAÁR (FT)
GASZ-09-081	800x900x850 mm	230 000	GASZ-09-081-01	800x900x850 mm	234 000
GASZ-09-101	1000x900x850 mm	237 000	GASZ-09-101-01	1000x900x850 mm	241 000
GASZ-09-121	1200x900x850 mm	252 000	GASZ-09-121-01	1200x900x850 mm	256 000
GASZ-09-141	1400x900x850 mm	266 000	GASZ-09-141-01	1400x900x850 mm	270 000
GASZ-09-161	1600x900x850 mm	285 000	GASZ-09-161-01	1600x900x850 mm	289 000
GASZ-09-181	1800x900x850 mm	297 000	GASZ-09-181-01	1800x900x850 mm	301 000
GASZ-09-201	2000x900x850 mm	314 000	GASZ-09-201-01	2000x900x850 mm	318 000

ROZSDAMENTES BÚTOROK

Kiegészítő asztalok

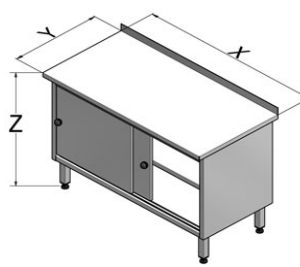
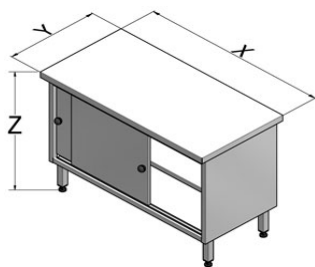

Kiegészítő asztal, két tolóajtóval, 3 oldalt zárt, közbenső polccal, állítható lábbal

Kiegészítő asztal, két tolóajtóval, 3 oldalt zárt, közbenső polccal, hátsó felhajtással, állítható lábbal

600

600

Kód	Méret X x Y x Z	NETTÓ LISTAÁR (FT)	Kód	Méret X x Y x Z	NETTÓ LISTAÁR (FT)
GASZ-06-082	800x600x850 mm	280 000	GASZ-06-082-01	800x600x850 mm	284 000
GASZ-06-102	1000x600x850 mm	297 000	GASZ-06-102-01	1000x600x850 mm	301 000
GASZ-06-122	1200x600x850 mm	315 000	GASZ-06-122-01	1200x600x850 mm	319 000
GASZ-06-142	1400x600x850 mm	333 000	GASZ-06-142-01	1400x600x850 mm	337 000
GASZ-06-162	1600x600x850 mm	350 000	GASZ-06-162-01	1600x600x850 mm	354 000
GASZ-06-182	1800x600x850 mm	368 000	GASZ-06-182-01	1800x600x850 mm	372 000
GASZ-06-202	2000x600x850 mm	386 000	GASZ-06-202-01	2000x600x850 mm	390 000
700			700		
Kód	Méret X x Y x Z	NETTÓ LISTAÁR (FT)	Kód	Méret X x Y x Z	NETTÓ LISTAÁR (FT)
GASZ-07-082	800x700x850 mm	290 000	GASZ-07-082-01	800x700x850 mm	294 000
GASZ-07-102	1000x700x850 mm	309 000	GASZ-07-102-01	1000x700x850 mm	313 000
GASZ-07-122	1200x700x850 mm	327 000	GASZ-07-122-01	1200x700x850 mm	331 000
GASZ-07-142	1400x700x850 mm	345 000	GASZ-07-142-01	1400x700x850 mm	349 000
GASZ-07-162	1600x700x850 mm	362 000	GASZ-07-162-01	1600x700x850 mm	366 000
GASZ-07-182	1800x700x850 mm	381 000	GASZ-07-182-01	1800x700x850 mm	385 000
GASZ-07-202	2000x700x850 mm	399 000	GASZ-07-202-01	2000x700x850 mm	403 000
900			900		
Kód	Méret X x Y x Z	NETTÓ LISTAÁR (FT)	Kód	Méret X x Y x Z	NETTÓ LISTAÁR (FT)
GASZ-09-082	800x900x850 mm	314 000	GASZ-09-082-01	800x900x850 mm	318 000
GASZ-09-102	1000x900x850 mm	333 000	GASZ-09-102-01	1000x900x850 mm	337 000
GASZ-09-122	1200x900x850 mm	351 000	GASZ-09-122-01	1200x900x850 mm	355 000
GASZ-09-142	1400x900x850 mm	369 000	GASZ-09-142-01	1400x900x850 mm	373 000
GASZ-09-162	1600x900x850 mm	387 000	GASZ-09-162-01	1600x900x850 mm	391 000
GASZ-09-182	1800x900x850 mm	404 000	GASZ-09-182-01	1800x900x850 mm	408 000
GASZ-09-202	2000x900x850 mm	423 000	GASZ-09-202-01	2000x900x850 mm	427 000

ROZSDAMENTES BÚTOROK

Fali polcok

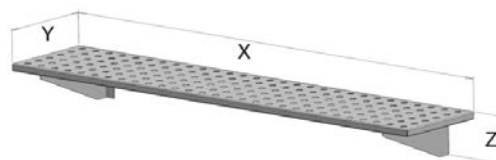
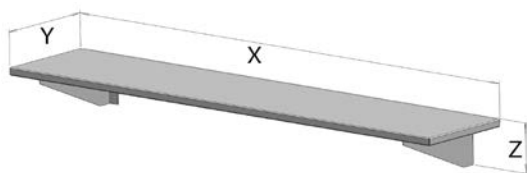

Rozsdamentes, konzollal falra szerelhető egyszintes falipolc
(1600 mm-től 3 konzollal)

Rozsdamentes, konzollal falra szerelhető perforált egyszintes falipolc (1600 mm-től 3 konzollal)

300

300

Kód	Méret X x Y x Z	NETTÓ LISTAÁR (FT)	Kód	Méret X x Y x Z	NETTÓ LISTAÁR (FT)
FP 060-00-030	600x300x160 mm	32 000	FP 060-01-030	600x300x160 mm	38 000
FP 080-00-030	800x300x160 mm	35 000	FP 080-01-030	800x300x160 mm	41 000
FP 100-00-030	1000x300x160 mm	37 000	FP 100-01-030	1000x300x160 mm	43 000
FP 120-00-030	1200x300x160 mm	39 000	FP 120-01-030	1200x300x160 mm	45 000
FP 140-00-030	1400x300x160 mm	43 000	FP 140-01-030	1400x300x160 mm	49 000
FP 160-00-030	1600x300x160 mm	47 000	FP 160-01-030	1600x300x160 mm	53 000
FP 180-00-030	1800x300x160 mm	49 000	FP 180-01-030	1800x300x160 mm	55 000
FP 200-00-030	2000x300x160 mm	51 000	FP 200-01-030	2000x300x160 mm	57 000

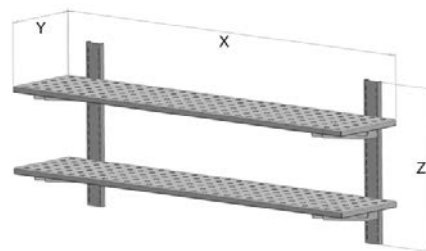
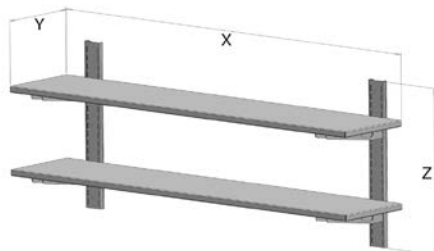

Rozsdamentes, sínrel + konzollal falra szerelhető kétszintes falipolc
(1600 mm-től 3 sínrel + konzollal)

Rozsdamentes, sínrel + konzollal falra szerelhető perforált kétszintes falipolc
(1600 mm-től 3 sínrel + konzollal)

318

318

Kód	Méret X x Y x Z	NETTÓ LISTAÁR (FT)	Kód	Méret X x Y x Z	NETTÓ LISTAÁR (FT)
FP2 060-00-030	600x318x650 mm	45 000	FP2 060-01-030	600x318x650 mm	53 000
FP2 080-00-030	800x318x650 mm	47 000	FP2 080-01-030	800x318x650 mm	55 000
FP2 100-00-030	1000x318x650 mm	49 000	FP2 100-01-030	1000x318x650 mm	57 000
FP2 120-00-030	1200x318x650 mm	51 000	FP2 120-01-030	1200x318x650 mm	59 000
FP2 140-00-030	1400x318x650 mm	54 000	FP2 140-01-030	1400x318x650 mm	62 000
FP2 160-00-030	1600x318x650 mm	64 000	FP2 160-01-030	1600x318x650 mm	72 000
FP2 180-00-030	1800x318x650 mm	66 000	FP2 180-01-030	1800x318x650 mm	74 000
FP2 200-00-030	2000x318x650 mm	69 000	FP2 200-01-030	2000x318x650 mm	77 000

ROZSDAMENTES BÚTOROK

Fali polcok

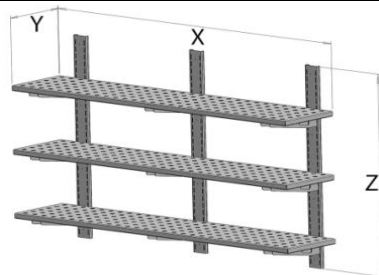
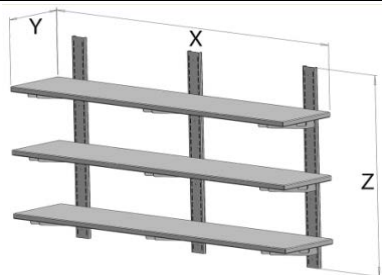

Rozsdamentes, sínrel + konzollal falra szerelhető háromszintes falipolc (3 sínrel + konzollal)

Rozsdamentes, sínrel + konzollal falra szerelhető perforált háromszintes falipolc (3 sínrel + konzollal)

318

318

Kód	Méret X x Y x Z	NETTÓ LISTAÁR (FT)	Kód	Méret X x Y x Z	NETTÓ LISTAÁR (FT)
FP3 060-00-030	600x318x950 mm	76 000	FP3 060-01-030	600x318x950 mm	88 000
FP3 080-00-030	800x318x950 mm	81 000	FP3 080-01-030	800x318x950 mm	93 000
FP3 100-00-030	1000x318x950 mm	86 000	FP3 100-01-030	1000x318x950 mm	98 000
FP3 120-00-030	1200x318x950 mm	92 000	FP3 120-01-030	1200x318x950 mm	104 000
FP3 140-00-030	1400x318x950 mm	98 000	FP3 140-01-030	1400x318x950 mm	110 000
FP3 160-00-030	1600x318x950 mm	104 000	FP3 160-01-030	1600x318x950 mm	116 000
FP3 180-00-030	1800x318x950 mm	110 000	FP3 180-01-030	1800x318x950 mm	122 000
FP3 200-00-030	2000x318x950 mm	117 000	FP3 200-01-030	2000x318x950 mm	129 000

Fali szekrények

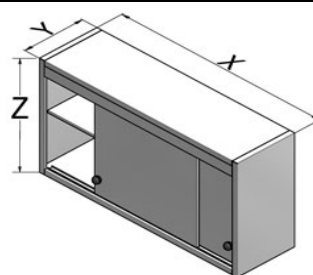
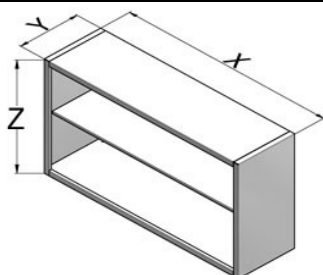

Rozsdamentes fali szekrény 3 oldalt zárt, elől nyitott, egy közbenső polccal

Rozsdamentes fali szekrény 3 oldalt zárt, elől tolóajtóval, egy közbenső polccal

350

350

Kód	Méret X x Y x Z	NETTÓ LISTAÁR (FT)	Kód	Méret X x Y x Z	NETTÓ LISTAÁR (FT)
79FP-0863	800x350x650 mm	95 000	80FP-0863	800x350x650mm	158 000
79FP-1063	1000x350x650 mm	102 000	80FP-1063	1000x350x650 mm	169 000
79FP-1263	1200x350x650 mm	115 000	80FP-1263	1200x350x650 mm	184 000
79FP-1463	1400x350x650 mm	124 000	80FP-1463	1400x350x650 mm	198 000
79FP-1663	1600x350x650 mm	133 000	80FP-1663	1600x350x650 mm	215 000
79FP-1863	1800x350x650 mm	145 000	80FP-1863	1800x350x650 mm	230 000
79FP-2063	2000x350x650 mm	158 000	80FP-2063	2000x350x650 mm	255 000

ROZSDAMENTES BÚTOROK

Tároló polcok

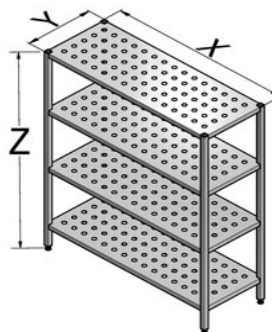
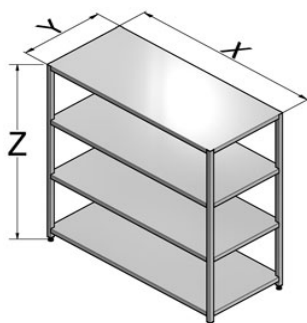

Rozsdamentes 4 szintes tároló polc állítható lábbal

Rozsdamentes 4 szintes perforált tároló polc állítható lábbal

500

500

Kód	Méret X x Y x Z	NETTÓ LISTAÁR (FT)	Kód	Méret X x Y x Z	NETTÓ LISTAÁR (FT)
81 T 105	1000x500x1800 mm	137 000	82 T 105	1000x500x1800 mm	149 000
81 T 125	1200x500x1800 mm	150 000	82 T 125	1200x500x1800 mm	161 000
81 T 145	1400x500x1800 mm	161 000	82 T 145	1400x500x1800 mm	173 000
81 T 165	1600x500x1800 mm	173 000	82 T 165	1600x500x1800 mm	184 000
81 T 185	1800x500x1800 mm	184 000	82 T 185	1800x500x1800 mm	196 000

600

600

Kód	Méret X x Y x Z	NETTÓ LISTAÁR (FT)	Kód	Méret X x Y x Z	NETTÓ LISTAÁR (FT)
81 T 106	1000x600x1800 mm	146 000	82 T 106	1000x600x1800 mm	162 000
81 T 126	1200x600x1800 mm	159 000	82 T 126	1200x600x1800 mm	175 000
81 T 146	1400x600x1800 mm	175 000	82 T 146	1400x600x1800 mm	188 000
81 T 166	1600x600x1800 mm	185 000	82 T 166	1600x600x1800 mm	198 000
81 T 186	1800x600x1800 mm	199 000	82 T 186	1800x600x1800 mm	210 000

PADLÓÖSSZEFOLYÓK, TAPOSÓRÁCS

Padlóösszefolyó szigetelőgallérral

Rozsdamentes, króm-nikkel saválló acélból készített, szivárgóvizek elvezetésére is alkalmas, csúszásmentes, komplett szigetelőgalléros padlóösszefolyó és taposórács, bűzelzáróval, tészta vagy homokfogó betéttel (a rendelésben jelölni kell).
Elvezető csomák Ø: NA 100

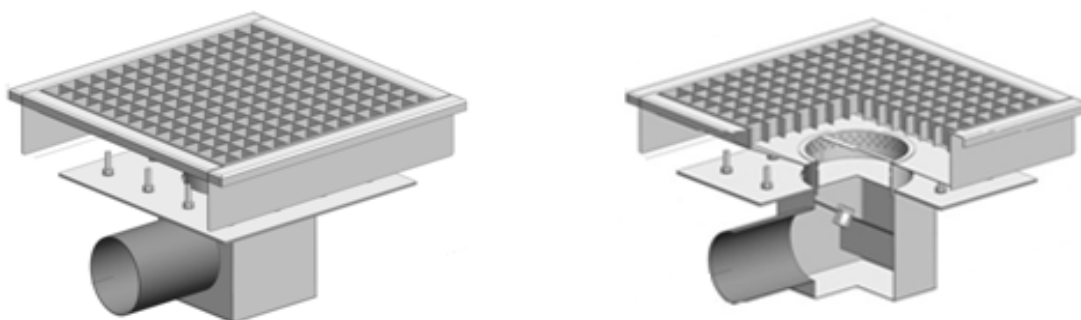

OLDALSÓ ELFOLYÁS

Kód	Leírás	NETTÓ LISTAÁR (FT)
PSZO 460	460 x 460 x 245 - 280 mm (tésztafogóval 265 mm)	149 000
PSZO 460 x fm.	folyóméter	263 000 Ft / fm

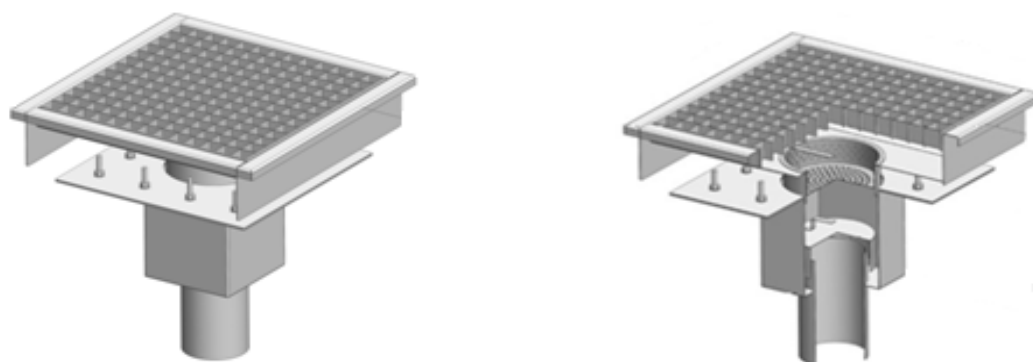

ALSÓ ELFOLYÁS

Kód	Leírás	NETTÓ LISTAÁR (FT)
PSZA 460	460 x 460 x 245 - 280 mm	149 000
PSZA 460 x fm.	folyóméter	263 000 Ft / fm

PADLÓÖSSZEFOLYÓK, TAPOSÓRÁCS

Kerek téztafogó, homokfogó (PSZO-hoz, PSZA-hoz)

Rozsdamentes, króm-nikkel saválló acélból készített, téztafogók és homokfogók.



Kód	Leírás	NETTÓ LISTAÁR (FT)
TF-PSZ-150	Ø 164 x 40 mm	17 000
HF-PSZ-150	Ø 164 x 40 mm	17 000

Csúszásmentes taposórács

Rozsdamentes, króm-nikkel saválló acélból készített, csúszásmentes taposórács.

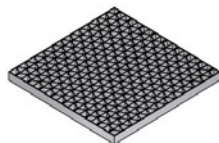

Kód	Leírás	NETTÓ LISTAÁR (FT)
PT 395	400 x 400 x 30 mm	54 000
PT 395 x fm	folyóméter	96 000 Ft / fm

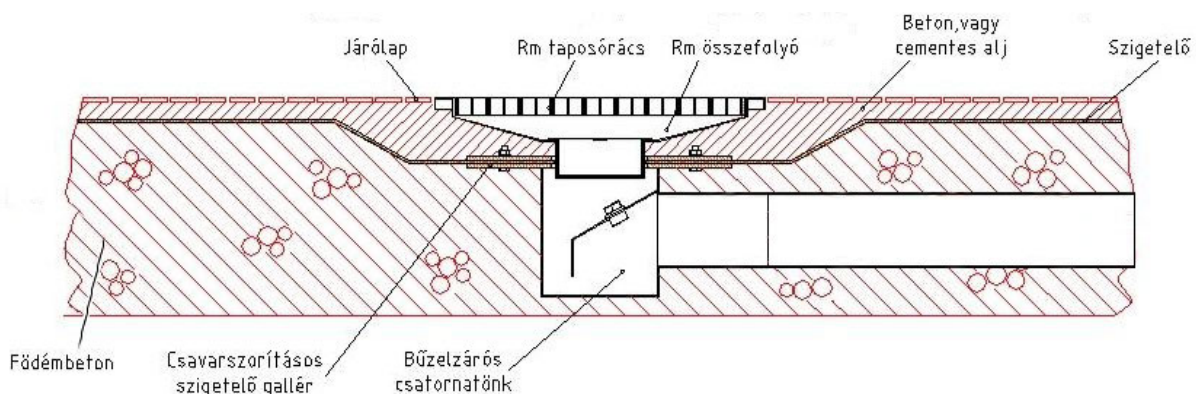

PADLÓÖSSZEFOLYÓK, TAPOSÓRÁCS

Padlóösszefolyó

Rozsdamentes egybeépített komplett padlóösszefolyó és taposórács, összefolyó vályúval, búzzáros csatornatönkkel, tészta-vagy- homokfogóval (a rendelésben jelölni kell), taposórácscsal.

Oldalsó vagy alsó vízfolyással.

Elvezető csonek Ø: NA 100

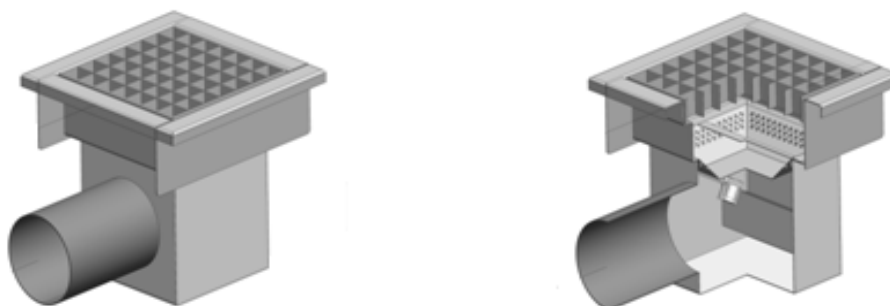

OLDALSÓ ELFOLYÁS

Kód	Leírás	NETTÓ LISTAÁR (FT)
PLO - 260	260 x 260 x 240 mm	97 000
PLO - 260 x fm.	folyóméter	179 000 Ft / fm

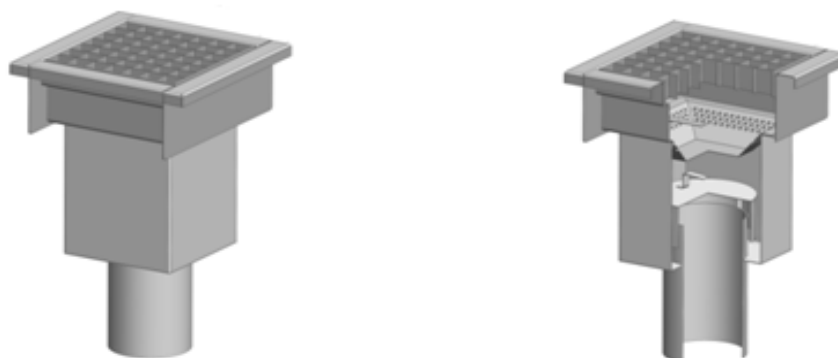

ALSÓ ELFOLYÁS

Kód	Leírás	NETTÓ LISTAÁR (FT)
PLA - 260	260 x 260 x 240 mm	97 000
PLA - 260 x fm.	folyóméter	179 000 Ft / fm

PADLÓÖSSZEFOLYÓK, TAPOSÓRÁCS

Padlóösszefolyó

Rozsdamentes egybeépített komplett padlóösszefolyó és taposórács, összefolyó vályúval, búzzárós csatornatönkkel, tészta-vagy- homokfogóval (a rendelésben jelölni kell), taposórácscsal.

Alsó vagy oldalsó vízfolyással.

Elvezető csomk Ø: NA 100

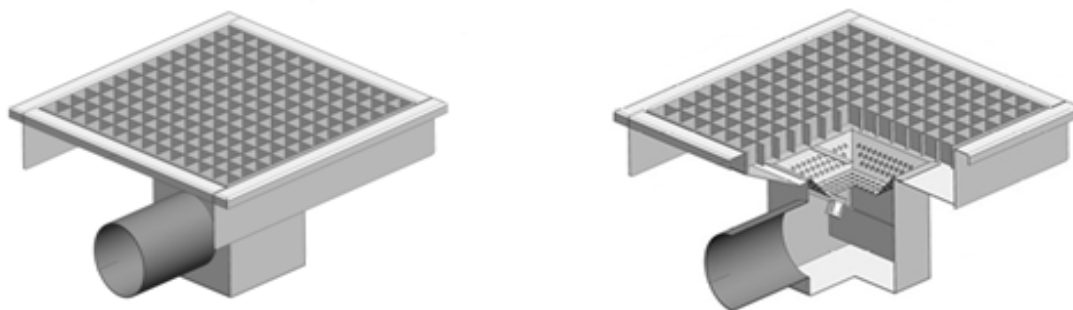

OLDALSÓ ELFOLYÁSSAL

Kód	Leírás	NETTÓ LISTAÁR (FT)
PLO - 460	460 x 460 x 240 mm	130 000
PLO - 460 x fm.	folyóméter	236 000 Ft / fm

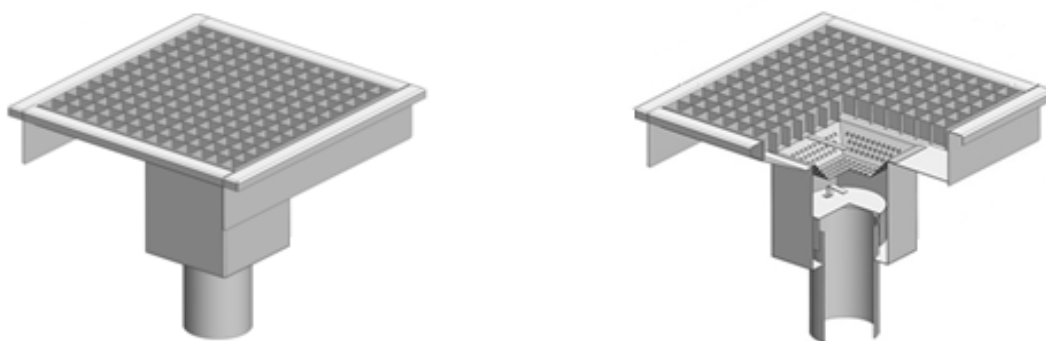

ALSÓ ELFOLYÁSSAL

Kód	Leírás	NETTÓ LISTAÁR (FT)
PLA - 460	460 x 460 x 240 mm	130 000
PLA - 460 x fm.	folyóméter	236 000 Ft / fm

PADLÓÖSSZEFOLYÓK, TAPOSÓRÁCS

Szögletes tésztafogó, homokfogó (PLO-hoz, PLA-hoz)

Rozsdamentes, króm-nikkel saválló acélból készített, tésztafogók és homokfogók.



Kód	Leírás	NETTÓ LISTAÁR (FT)
TF-PL-160	183 x 167 x 35 mm	17 000
HF-PL-160	183 x 167 x 35 mm	17 000

Csúszásmentes taposórács

Rozsdamentes, króm-nikkel saválló acélból készített, csúszásmentes taposórács



Kód	Leírás	NETTÓ LISTAÁR (FT)
PT 195	200 x 200 x 30 mm	32 000
PT 195 x fm	folyóméter	65 000 Ft / fm
PT 395	400 x 400 x 30 mm	54 000
PT 395 x fm	folyóméter	96 000 Ft / fm

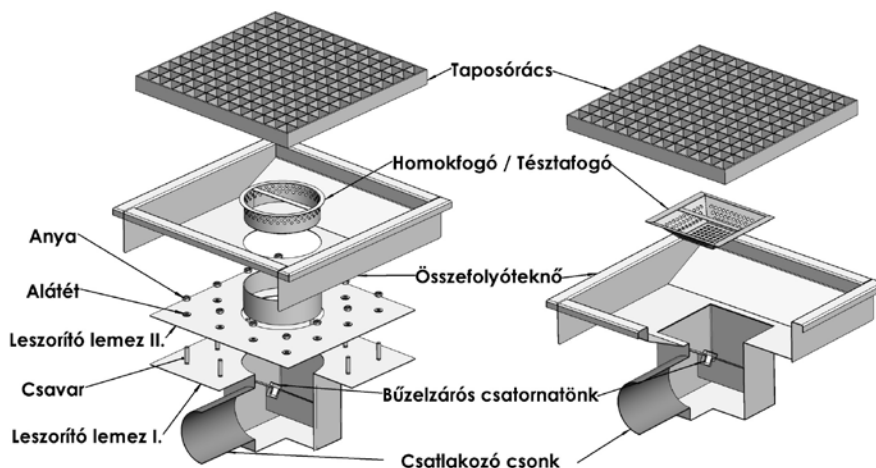

ELSZÍVŐERNYŐK

Fali elszívóernyő

"SNACK" Rozsdamentes nagykonyhai fali elszívóernyő,
zsírfogó filterrel, zsírleeresztő csappal
Csonk méret: Ø 250x150 mm

"STANDARD" Rozsdamentes nagykonyhai fali elszívóernyő
zsírfogó filterrel, zsírleeresztő csappal
Csonk méret: Ø 250x150 mm

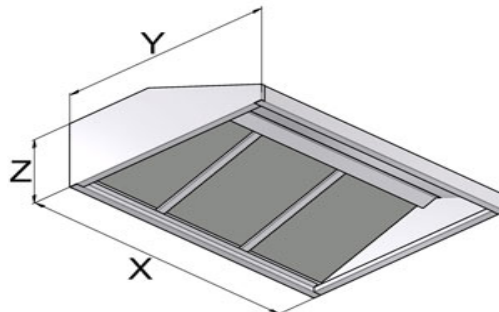
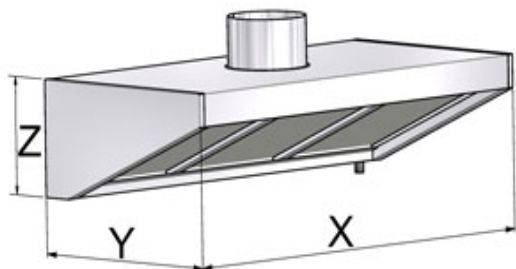

Kód	Méret X x Y x Z	NETTÓ LISTAÁR (FT)	Kód	Méret X x Y x Z	NETTÓ LISTAÁR (FT)
EL 080-00-070	800x700x350 mm	234 000	EL 100-10-110	1000x1100x400 mm	253 000
EL 100-00-070	1000x700x350 mm	245 000	EL 140-10-110	1400x1100x400 mm	299 000
EL 120-00-070	1200x700x350 mm	253 000	EL 180-10-110	1800x1100x400 mm	329 000
EL 140-00-070	1400x700x350 mm	276 000	EL 220-10-110	2200x1100x400 mm	362 000
EL 160-00-070	1600x700x350 mm	287 000	EL 260-10-110	2600x1100x400 mm	405 000
EL 180-00-070	1800x700x350 mm	303 000	EL 300-10-110	3000x1100x400 mm	465 000
EL 200-00-070	2000x700x350 mm	330 000			
EL 220-00-070	2200x700x350 mm	358 000			

ELSZÍVŐERNYŐK

Sziget elszívóernyő

"SZIGET" Rozsdamentes nagykonyhai sziget elszívóernyő
zsírfogó filterrel, leeresztőcsappal
Csonk méret: Ø 300x150 mm

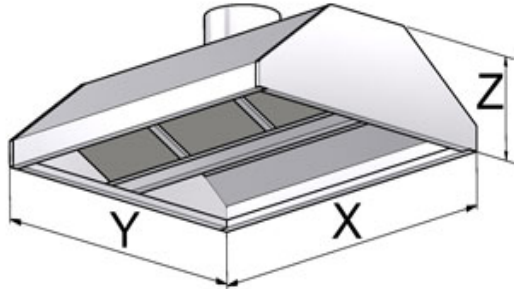

"DUPLA SZIGET" Rozsdamentes nagykonyhai sziget
elszívóernyő zsírfogó filterrel, leeresztőcsappal
Csonk méret: Ø 300x150 mm

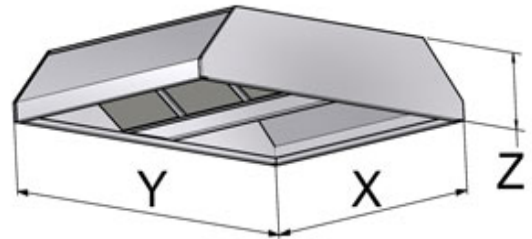

Kód	Méret X x Y x Z	NETTÓ LISTAÁR (FT)	Kód	Méret X x Y x Z	NETTÓ LISTAÁR (FT)
EL 100-20-120	1000x1200x400 mm	305 000	EL 100-30-210	1000x2100x400 mm	510 000
EL 140-20-120	1400x1200x400 mm	335 000	EL 140-30-210	1400x2100x400 mm	560 000
EL 180-20-120	1800x1200x400 mm	457 000	EL 180-30-210	1800x2100x400 mm	650 000
EL 220-20-120	2200x1200x400 mm	540 000	EL 220-30-210	2200x2100x400 mm	720 000
EL 260-20-120	2600x1200x400 mm	570 000	EL 260-30-210	2600x2100x400 mm	820 000
EL 300-20-120	3000x1200x400 mm	655 000	EL 300-30-210	3000x2100x400 mm	910 000

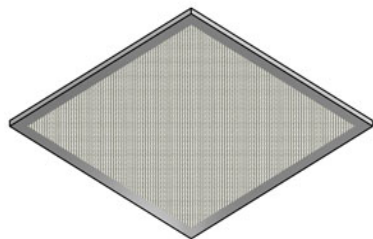

Rozsdamentes expandált lemezes zsírfogó (Mosogatógéppel
átmosható)

Kód	Méret X x Y x Z	NETTÓ LISTAÁR (FT)
ZS 000-40-40	400x400x12 mm	24 000
ZS 000-40-50	400x500x12 mm	30 000
ZS 000-50-50	500x500x12 mm	35 000

Az elszívócsonek mérete és helyzete rendeléskor
megváltoztatható!
Szükséges légelszívás: 1 m²-re minimum 2500 – 3000 m³/h!
Elszívó csonek: minden 1400 mm után + 1 darab
Világítás külön rendelésre
Ventilátor és motor nem tartozék



Gasztrometál Gépi- és Berendezésgyártó Zrt.

**2800 Tatabánya
Vágóhíd u. 4.**

Tel.: +36-34/514-661
E-mail: ertekesites@gasztrometal.hu
Web: www.gasztrometal.hu



A folyamatos műszaki fejlesztés következtében a gépek és berendezések formai és műszaki paramétereinek mindenkori változtatásának jogát fenntartjuk. Árunk az áfát nem tartalmazzák.